



Un charte de Qualité intransigeante

ASTRA applique une démarche qualité certifiée ISO 9001 depuis 2006, sur l'ensemble de ses process de fabrication.



GAMME COMPLÈTE :
QUALITÉ & INNOVATION

ASTRA
498 route des Eteppes,
38480 Saint Jean D'Avelanne
France

+33 (0)476 370 322
+33 (0)476 373 710

contact@astra-prod.com
www.astra-soudure-hf.com



<https://www.youtube.com/watch?v=skH7IM6HOYg>



ORTHOPÉDIE



PARAMÉDICAL



SÉCURITÉ DE LA
PERSONNE



INDUSTRIE

ASTRA, LE SPÉCIALISTE DES COMPOSANTS À BASE DE MATÉRIEAUX SOUPLES

ASTRA maîtrise depuis plus de 40 ans les technologies de pointe particulièrement adaptées aux secteurs de l'orthopédie, de la sécurité de la personne, du paramédical, et de nombreux autres secteurs industriels.

ASTRA est spécialisé dans :

- La réalisation de composants à base de matériaux souples, Polyuréthane, Polychlorure de Vinyle, polyester et Polyamide (découpe, assemblage, montage)
- La soudure haute fréquence
- Le marquage sérigraphique

Des prestations complètes et sur mesures pour vous accompagner au long de votre projet :

- Conseil technique et co-développement
- Réalisation de prototypes
- Pré-séries et tests fonctionnels
- Fabrication des séries dans nos ateliers
- Conditionnement sur mesure et livraison



SANGLES & BOUCLES



COUSSINS DE CONFORT



ORTHÈSE



BRASSARDS DE PROTECTION

UNE STRUCTURE PERFORMANTE, AU SERVICE DE LA QUALITÉ

Basée au coeur de la Région Rhône-Alpes, ASTRA dispose de moyens techniques performants et d'une équipe compétente pour réaliser des produits pour le compte de nombreux partenaires industriels.



30 personnes



3000 m² d'équipement industriel dédié à l'assemblage de matériaux souples



Une structure R&D propre



Plus de 50 références client dans le paramédical et l'orthopédie France, Allemagne, Europe et Monde

ASTRA est membre du **Pôle de compétitivité Textile Technique et Matériaux Souples**. Le Techtera définit plusieurs domaines d'actions stratégiques, investis par les entreprises leaders, adhérentes du pôle, témoins de l'excellence industrielle et technologique de la filière comme : **la santé, la sécurité des personnes et les transports**.



Élément de ligne de production soudure HF et sérigraphie

ASTRA réalise des composants pour la plupart des fabricants d'orthèses sur mesure, tels que des:

- Sangles en PVC ou PU avec auto agrippant soudé HF, résistantes aux usages répétés et aux lavages haute température
- Coussins de confort intégrant du PVC/PU pour la rigidité, de la mousse et des tissus techniques pour un confort optimum
- Composants techniques sur mesure



TEST D'ARRACHAGE CROCHET/BOUCLETTE VS ZONE DE CONTACT

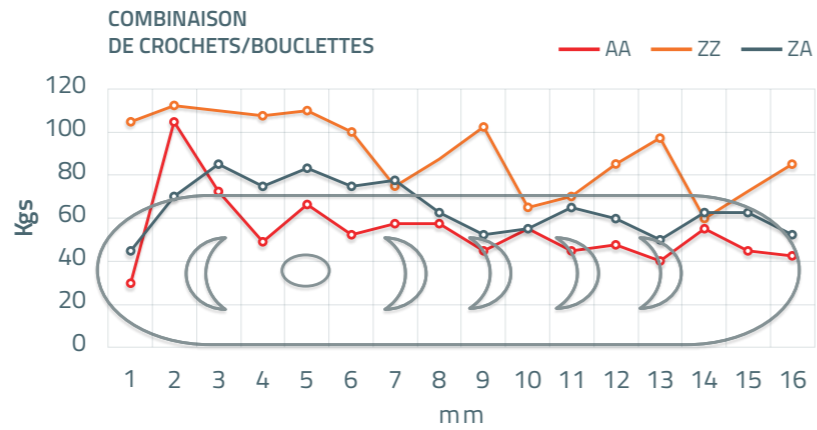

COTES (MM) DES SANGLES DISPONIBLES EN STANDARD

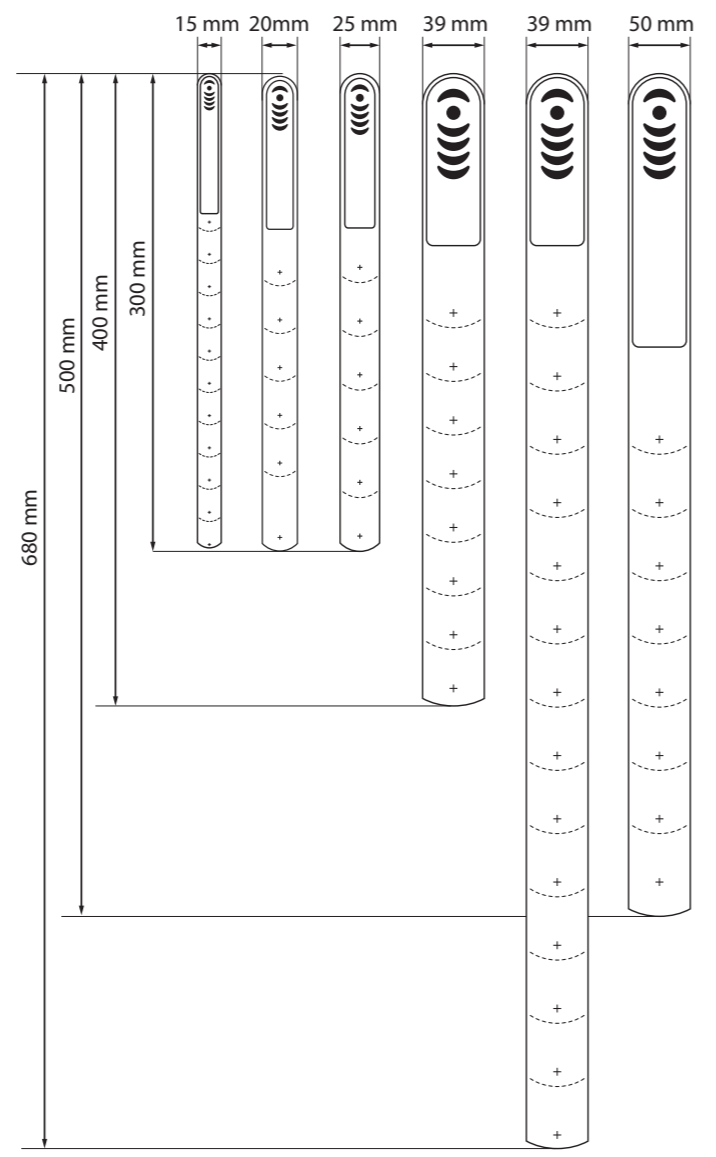

BRIDES ET BOUCLES

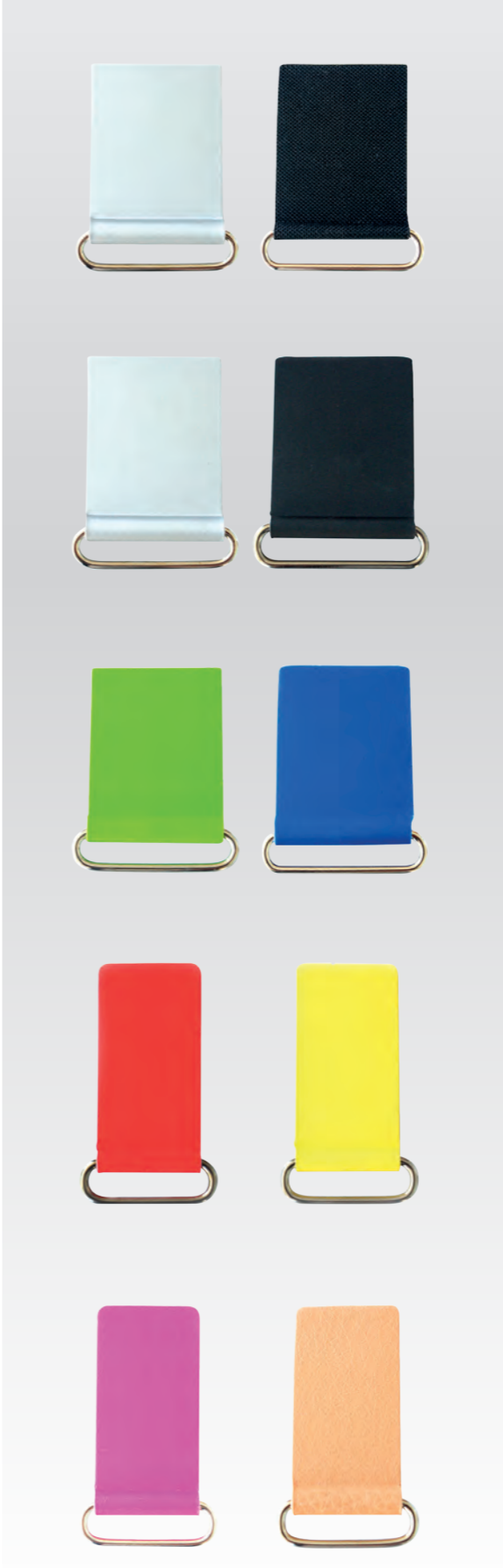

TEST ARRACHAGE DE BOUCLETTE

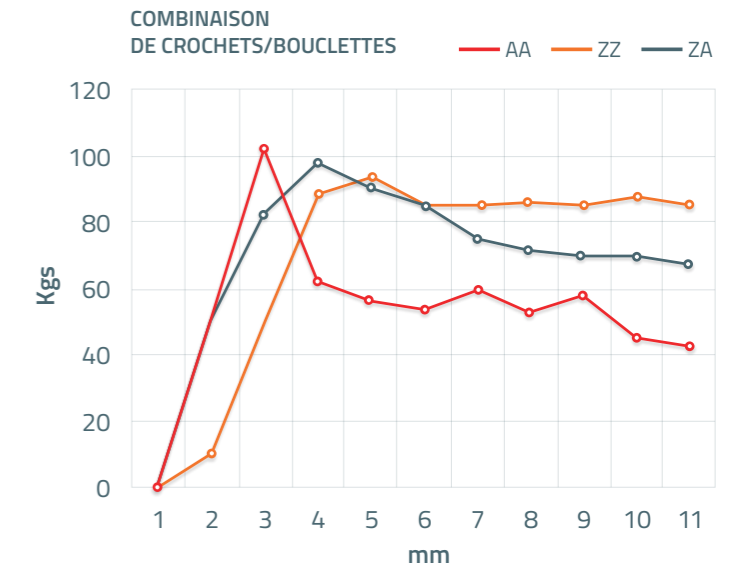

COTES (MM) DES BRIDES-BOUCLES DISPONIBLES EN STANDARD

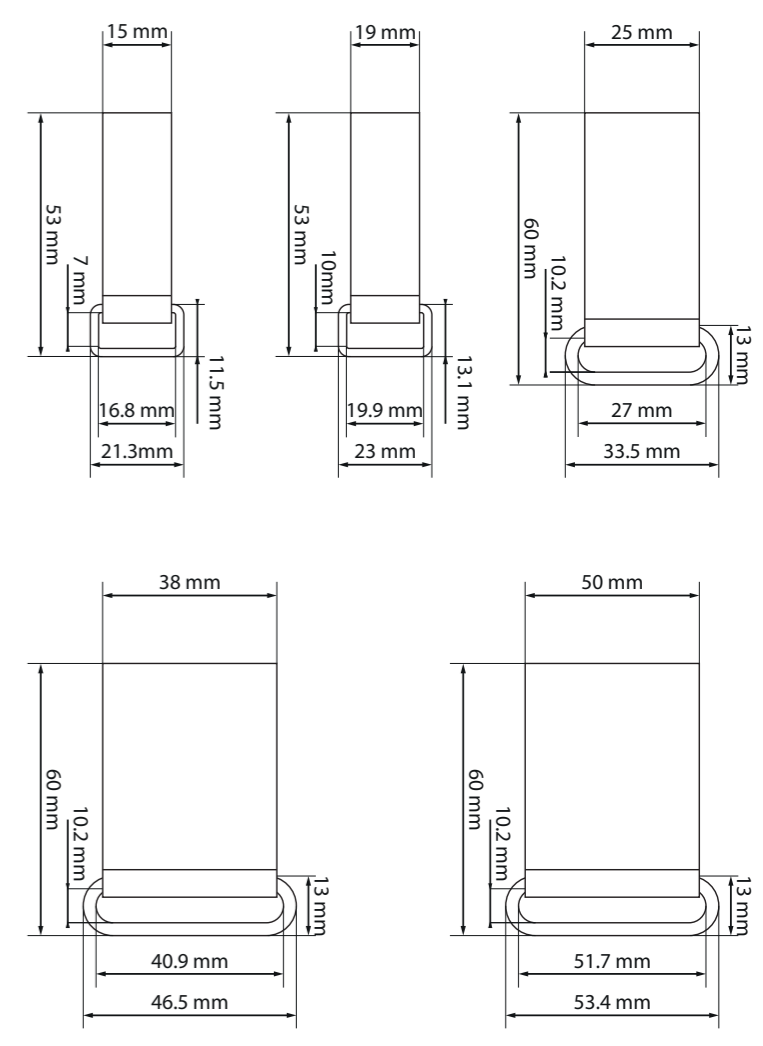



COUSSINS DE CONFORT



COTES (MM) DES COUSSINS DE CONFORT DISPONIBLES EN STANDARD

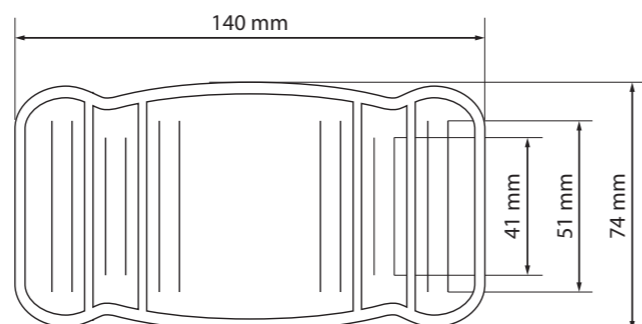
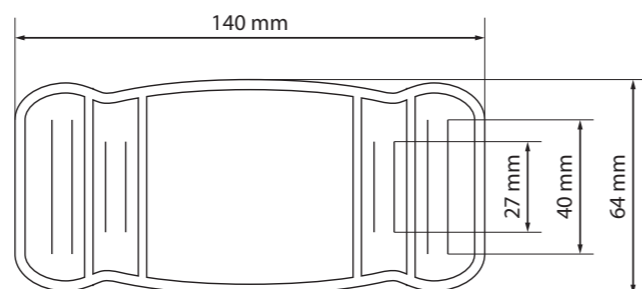
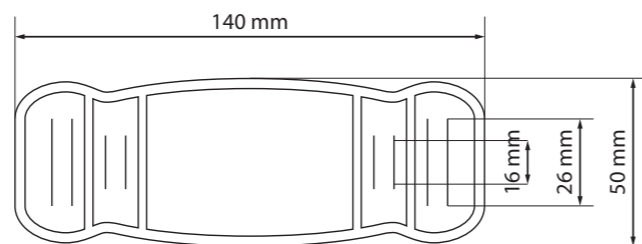

PARAMÉDICAL

ASTRA fabrique des pièces ou des sous-ensembles de dispositifs médicaux, comme des :

- Protections articulaires et musculaires
- Composants en PVC ou PU avec coussinets intégrés pour orthèses ou pour chaussures techniques
- Kits de premiers soins avec PVC et tissus techniques soudés



ASTRA fabrique des accessoires de sécurité et des produits de signalétique, tels que des :

- Brassards en PVC avec auto-agrippant soudé HF, neutres, rétro-réfléchissants ou photo-luminescents
- Supports magnétiques marqués, avec PVC soudé et sérigraphié
- Badges et étiquettes en PVC à coudre ou soudés sur auto-agrippant
- Éléments gonflables pour la protection individuelle : structure air-bag, éléments de flottabilité
- Protections en tissus et PVC...

SANGLE SERRAGE
CHAUSSURE DE SÉCURITÉ



BRASSARD PVC
RETRO-RÉFLÉCHISSANT
ET FLUORESCENT

ÉLÉMENT GONFLABLE



AUTRES SECTEURS INDUSTRIELS

ASTRA fabrique des pièces ou des sous-ensembles techniques pour des applications industrielles diverses :

- Soudure de poches à liquides ou à air
- Cadres séparateurs pour filtration
- Étiquettes de marquage et de décoration



MEMBRANE DE FILTRATION



BONNETTE DE CASQUE

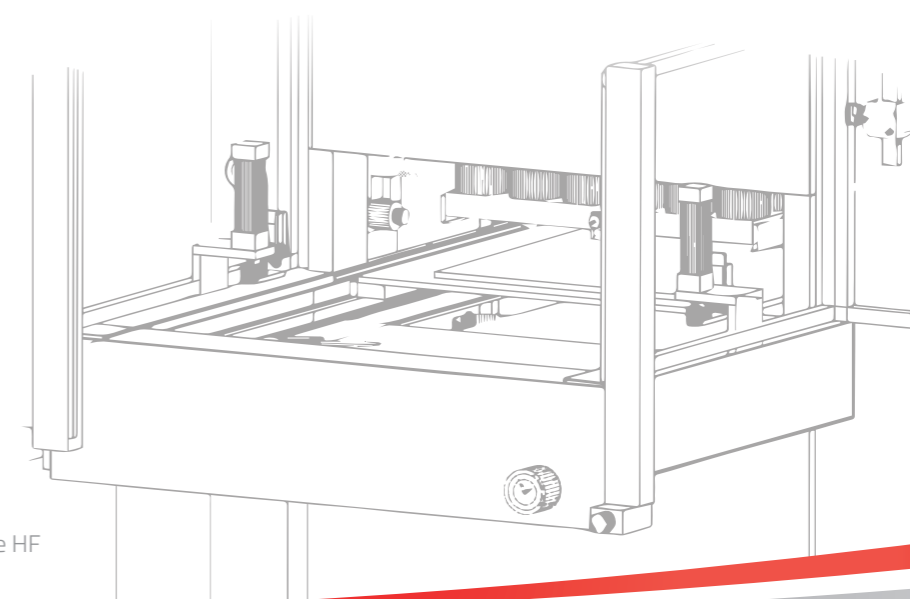

Élément de ligne
de production soudure HF